

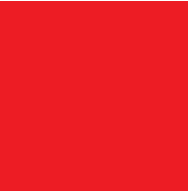





Smaragd



	Matt (Naturrot/Engobe)	Seidenmatt (Glasur)
	 	 
	<i>Kupferrot</i> <i>Anthrazit</i>	<i>Kastanie</i> <i>Teak</i>
	Hochglanz (Topline-Glasur)	
	 	
	<i>Brillantblau</i> <i>Kristallschwarz</i>	

Smaragd – der außergewöhnliche Rautenziegel für die exklusive Dachgestaltung



Abmessungen

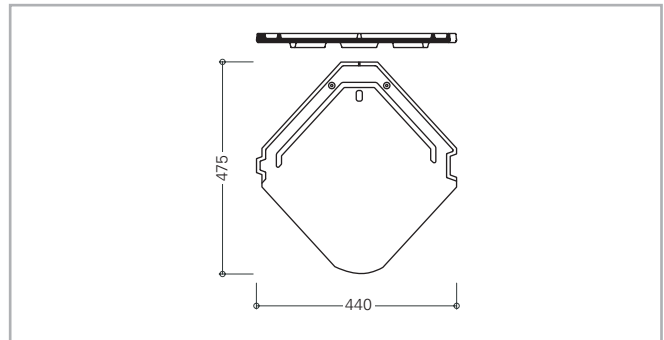

Der Rautenziegel Smaragd setzt neue Maßstäbe in Form, Optik und Vielfalt. Von flacher Dachneigung bis zum steilen Dach und als Fassadenkleidung lässt sich dieser Tondachziegel einsetzen. Seine aufwändige, im Windkanal optimierte Verfalzung garantiert höchste Regensicherheit schon ab 16° Regeldachneigung.

Smaragd – Ästhetik in schönster Form

- Exklusive Optik, die besondere Architektur unterstreicht.
- Außergewöhnliche Rautenform.
- Geeignet für nahezu jedes Dach.

Oberflächen und Farben

- In „Matt“, „Seidenmatt“ und „Hochglanz“.
- 6 Farbtöne.

Komplettes Dachsystem

- Große Auswahl an Formziegeln und Dach-Systemteilen.
- Jeweils in Form, Farbe und Material aufeinander abgestimmt.

Garantien

Auf Braas Tondachziegel wird eine 30-jährige Produkt-Garantie gemäß Urkunde gewährt.

Daneben gibt es eine 15-jährige System-Garantie auf das komplette Dachsystem mit Smaragd, gemäß Urkunde.



Technische Daten

Variable Decklänge:	165–185 mm
Mittlere Deckbreite:	433 mm
Bedarf pro m ² :	ca. 12,5–14,0 St.
Gewicht pro Stück:	ca. 3,7 kg
Regeldachneigung:	16°

Einteilung Traufe – First

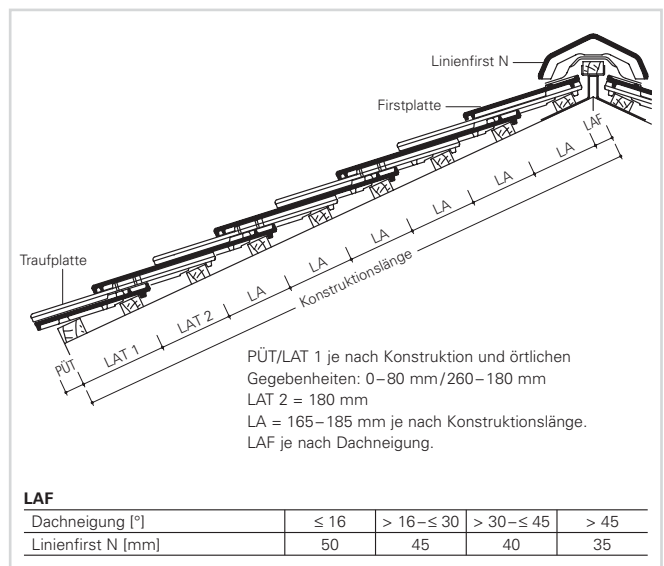

Einteilung Ortgang – Ortgang

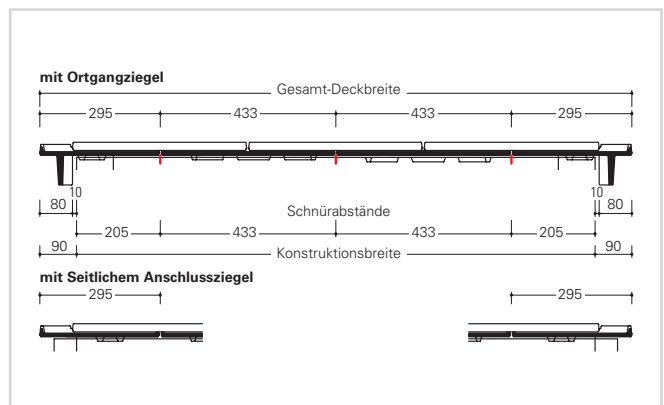

Überreicht durch:



Lafarge Dachsysteme GmbH
Frankfurter Landstraße 2-4
D-61440 Oberursel
Tel 0 61 71-61-014
Fax 0 61 71-61-2300
www.lafarge-dachsysteme.de
www.braas.de